

# **Különleges ventilátorok: ipari légtechnika**

## **Alkalmazási területek:**

- Normális üzemi körülmények**
- Különleges üzemi körülmények**
  - Szennyezett anyag szállítása
  - Hőterhelés
  - Alacsony hőmérséklet

# ***Szennyezett anyag szállítása***

## **Szilárd szennyezők**

A veszteségek általában nagyok: radiálventilátor.

Koptató hatás: a forgórész kopása kiegyensúlyozatlansághoz, meghibásodáshoz vezethet.

Radiálventilátor: térfogatáram kisebb → áramlási sebesség kisebb → koptató hatás kisebb.

A közeg iránytörése hátrahajló lapátozásnál a legkisebb (a radiálventilátorok között).

## Szilárd szennyezők

Optimális térfogatáramon működő gépek: a kopás legkisebb.

A kilépőél közelében, a nyomott oldalon kagylós kopás.

Nagyobb térfogatáram: a szilárd részecskék lesodródnak a belépő közeg áramvonalairól, a hátlapnak ütődnek, onnan lepattanva a belépőél hátlaphoz közeli részét is koptatják.

Kisebb térfogatáram: a belépőél közelében a nyomott oldalon lesodródnak a részecskék.

# Szilárd szennyezők

$q_v$  optimális

$q_v$  optimálisnál nagyobb

$q_v$  optimálisnál kisebb

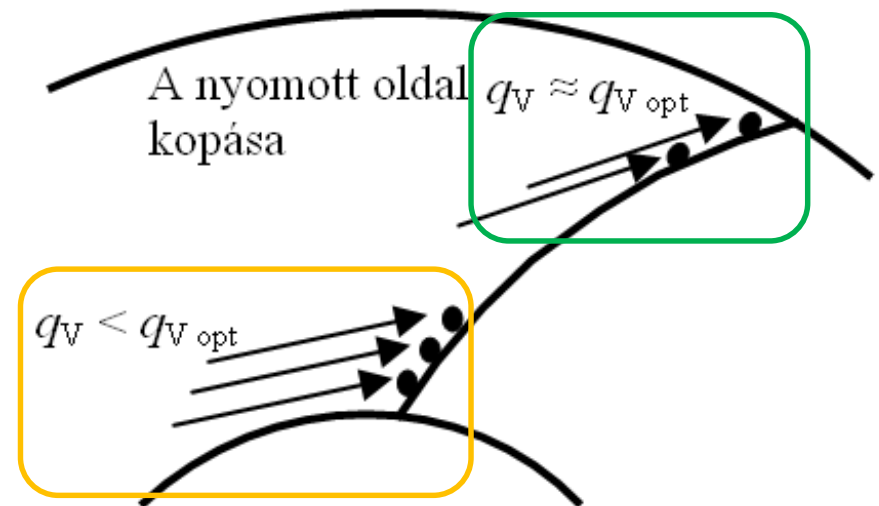
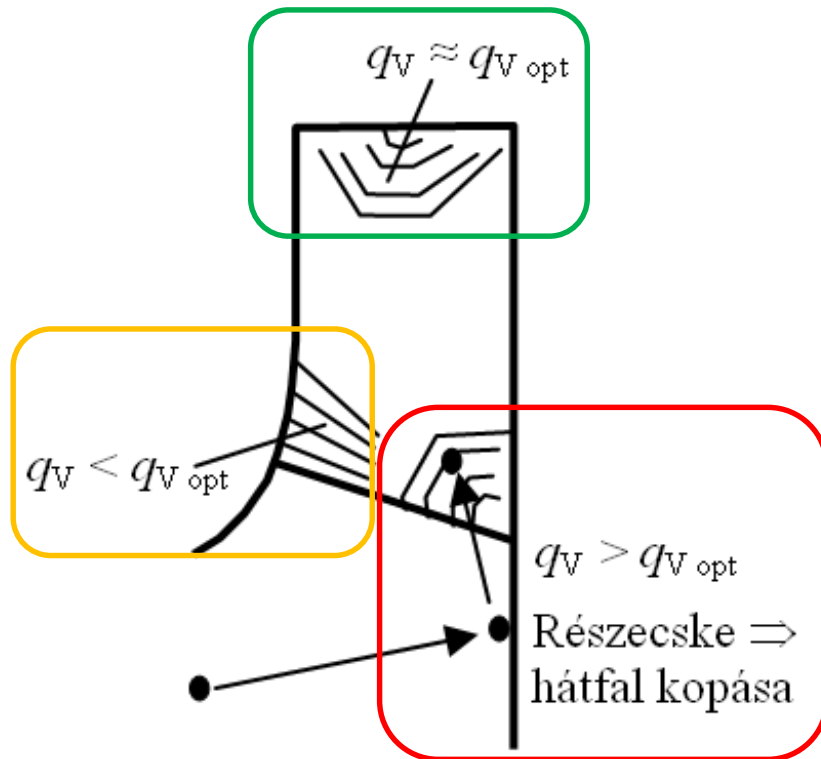

## Kopás csökkentése

- Be se engedjük: leválasztók, szűrők alkalmazása
- Elterelés:
  - Előperdítő
  - Lapátalak lekerekítése a hátlapnál sarkos illesztés helyett.
- Előlap elhagyása: nagyobb szilárd anyag beszorulásának elkerülésére (pl. lombszívó).

Rá is tapadhat a lapátra: kiegyensúlyozatlanná válhat a járókerék.

## Gáznemű szennyezők

Robbanásveszély. Szilárd szennyeződéseknel is előfordul, pl. kakaópor (megengedett határhőmérséklet  $385^{\circ}\text{C}$ ), búzaliszt ( $320^{\circ}\text{C}$ ), tejpor ( $265^{\circ}\text{C}$ ), szója ( $170^{\circ}\text{C}$ ), barnaszén ( $150^{\circ}\text{C}$ ).

Legveszélyesebb hely: szívókúp és járókerék közötti rés.

Rossz illesztés → súrlódás → statikus elektromosság → szikra → **BOOM!!!**

Elkerülése:

- Szívókúp és/vagy előlap elhagyása
- Földelés, antisztatikus anyagok használata.

# Helios RRK 250 EX robbanásbiztos csőventilátor



# Hőterhelés

Általában együtt jár a szilárd szennyeződéssel.

- Anyagjellemzők (szilárdság, rugalmasság) romlanak: deformálódás, törés.
- Csapágyak túlterhelése: egyenlőtlen hőtágulás miatt megszorul → plusz hőterhelés.

Csapágyak üzembiztos hűtése igen fontos: akár segédventilátor alkalmazásával.

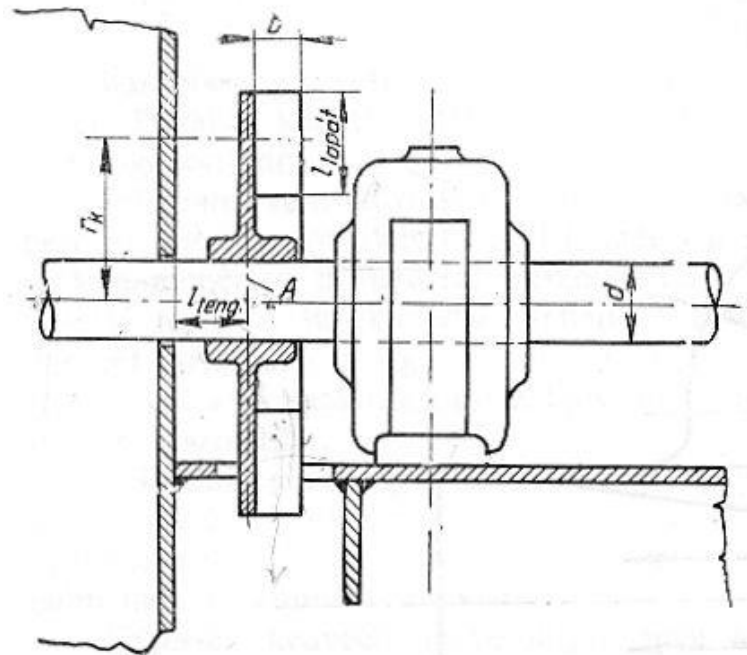



Alacsony hőmérséklet

PI. hűtőházak.

Anyagjellemzők romlanak: ridegtörés.

Alacsony hőmérsékleten is szívós anyag alkalmazása a berendezésben.

# Ventilátorok zaja

## Mechanikai zaj

Kis sebességű (<25 m/s) ventilátoroknál.

- Kiegyensúlyozatlan forgó elemek: merev járókerék és ház, rugalmas alapozás.
- Csapágyak: a golyóscsapágy zajosabb a siklócsapágnál. Csendes gép csak utóbbival.

Kisugárzott hangteljesítmény:  
a fordulatszám  $7/3$  hatványával  
arányos (mérések alapján).

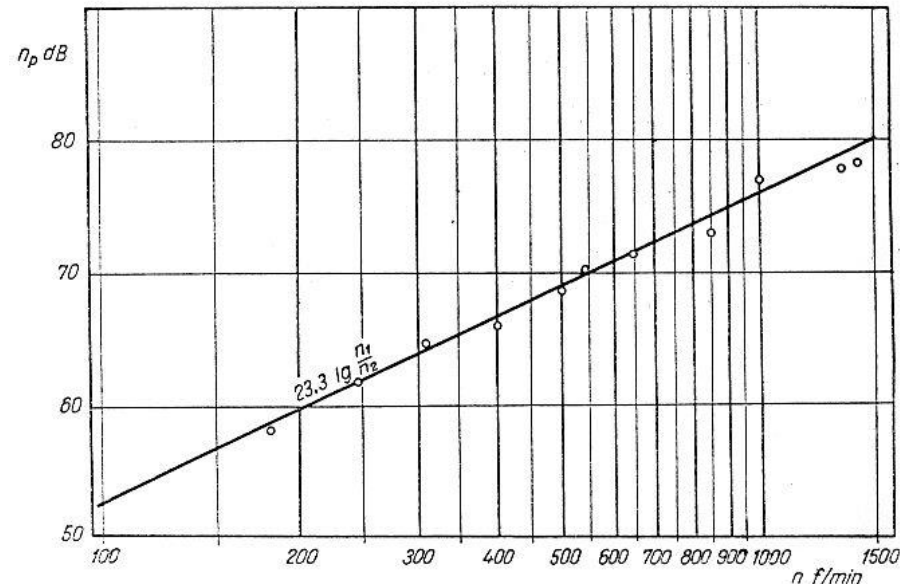

# Ventilátorok zaja

## Örvényzaj

- Turbulens hozzááramlás hatása: pillanatnyi megfúvási sebesség (megfúvási szög) ingadozik.

$$P_{th} \sim v^4 \overline{w'^2} \ell^2$$

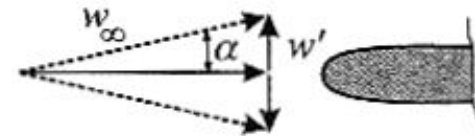

$v$ : megfúvási sebesség,  $w'$ : megfúváásra merőleges turbulens ingadozó sebességkomponens,  $\ell$ : lapáthúrhossz.

- Határréteg-zaj: a lapátokon lévő turbulens határréteg. Leggyengébb.

$$P_{hz} \sim v^6 \ell^2$$

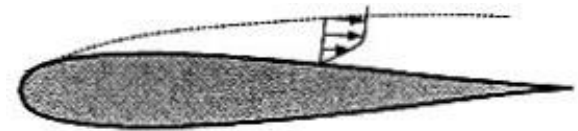

- Nyomzaj: kilépőél mögötti örvényleválás. Legerősebb.

$$P_{nyom} \sim v^6 \text{Re}^{-0.4} \ell^2 \quad \text{ahol } \text{Re} = v\ell/\nu$$

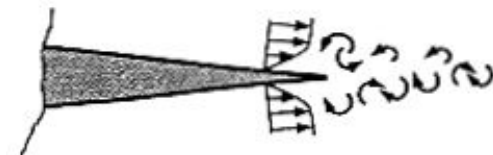

# Geometriai méretek hatása a zajra

Nagyobb méretek → nagyobb lesugárzó felület → fokozott zajkibocsátás.

Nagy fajlagos teljesítményű (=kisebb méretű) gépek alkalmazása a zajkibocsátást is csökkentheti.

Jobb hatásfokú gépekben a leválások (=veszteségek) is várhatóan kisebbek → kisebb zajkibocsátás.

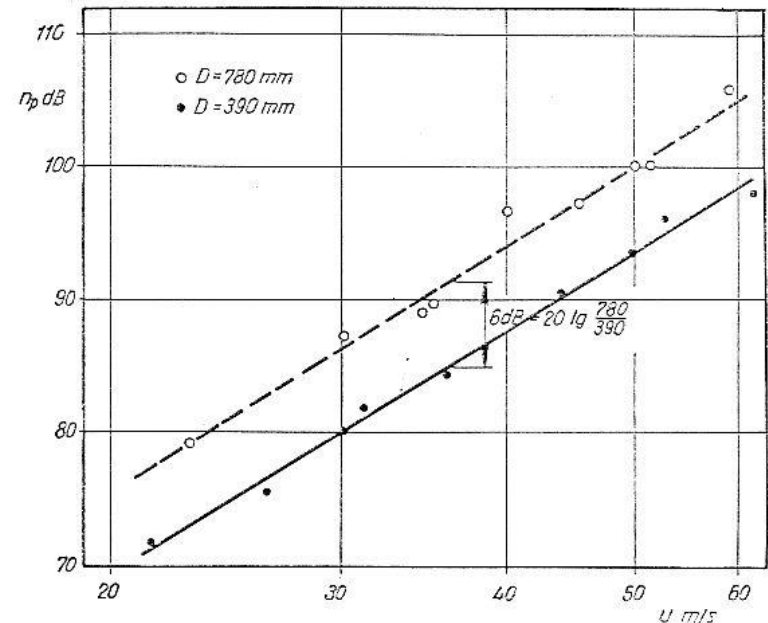

# Forgási zaj

Lapátok elhaladása a csatornafal előtt:  
nyomásingadozás.

Légrés mérete fontos  
(zajszint és spektrum).

Klasszikus szemléletmódban  
axiálventilátoroknál nincs  
számottevő szerepe.

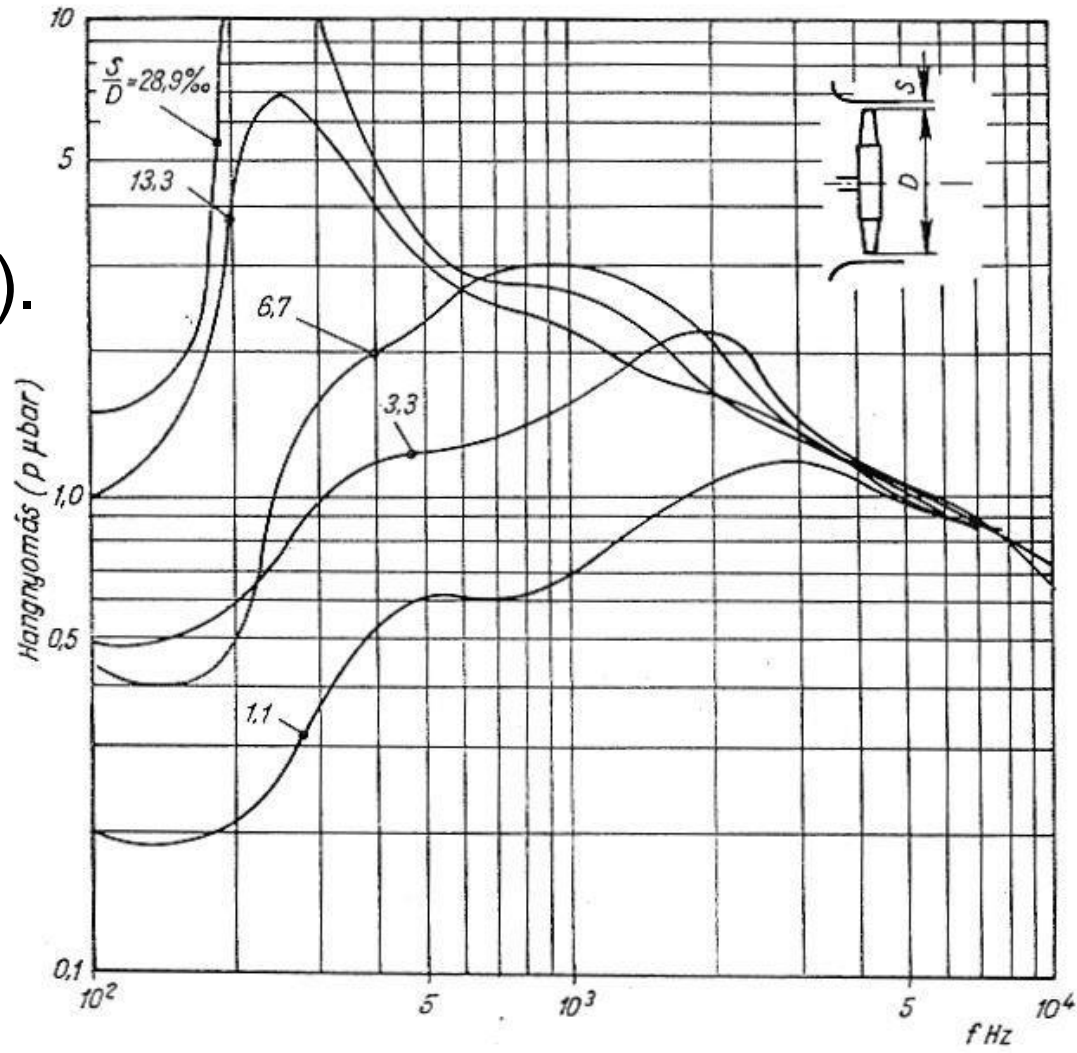

## Egymásrahatás-zaj

A forgó járókerék közelében levő álló tárgy körül időben periodikusan változó áramlás.

Tisztahang-spektrum: jelentős, kellemetlen érzet.

Terelőlapátos axiálventilátor esetén: 
$$f = \frac{N_{tl} N_{jk} n}{k}$$

ahol  $N_{tl}$  a terelőlapátosítás, ill.  $N_{jk}$  a járókerék lapátszáma,  $n$  [1/s] a fordulatszám,  $k$  a lapátszámok legnagyobb közös osztója.

Várhatóan felharmonikusok is megjelennek.

# Egymásrahatás-zaj csökkentése axiálventilátornál

- Lapátszámoknak relatív prímelek választása: egyszerre 1-nél több lapátpár ne hasson egymásra. Ez az ingadozó mechanikai terhelést is csökkenti.
- A terelő- és járókerék-lapátozás közötti távolságot legalább 0.5 lapáthúrhossznyira célszerű venni.
- Terelő- vagy járókeréklapátok nyilazása, ferdítése.

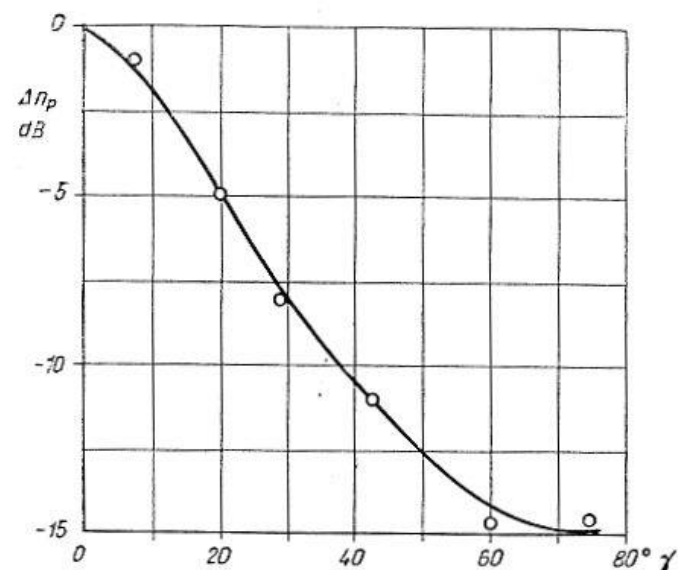
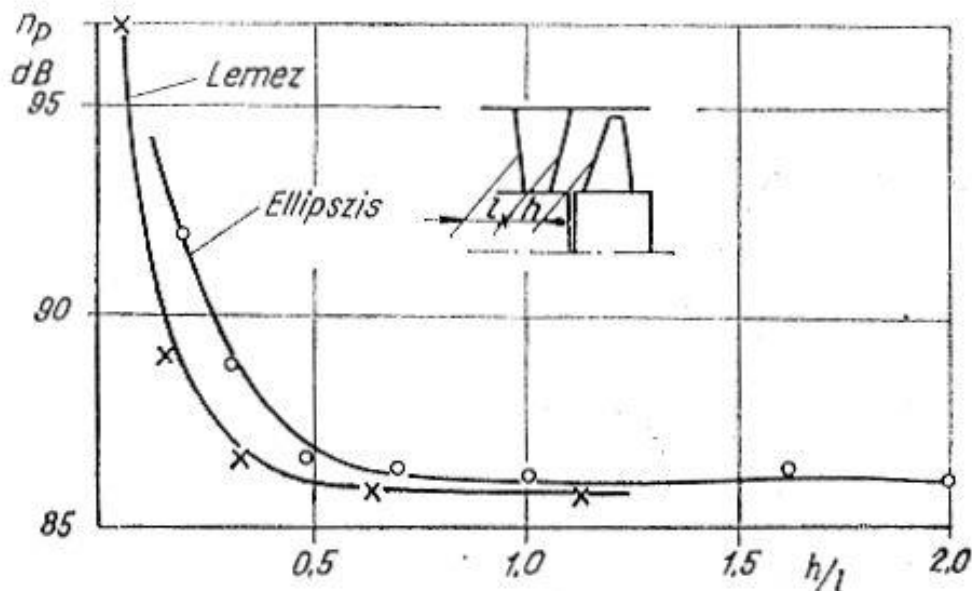

Egymásrahatás-zaj radiálventilátoroknál

A járókerék és a nyelv egymásrahatása:  $f = N_{jk}n$

Csökkentése: a járókerék és a nyelv közötti hézagot legalább 1/8 járókerék-átmérőnyire célszerű venni.

Nem rontja jelentősen a hatásfokot.

Zajcsökkentés vagy hatásfok növelés?



## Kibocsátott hangteljesítmény becslése

Klasszikus, közelítő jellegű empirikus modell.

A legjobb hatásfokú pont közelében:

$$L_w \approx L_{w0} + 10 \lg \frac{q_V}{q_{V0}} + 20 \lg \frac{\Delta p_{\ddot{o}}}{\Delta p_{\ddot{o}0}}$$

ahol

$$L_{w0} = 40 \pm 4 \text{ dB} \quad q_{V0} = 1 \text{ m}^3 / \text{s} \quad \Delta p_{\ddot{o}0} = 1 \text{ Pa}$$

A szívott és nyomott oldalakon közelítőleg azonos a kisugárzott hangteljesítmény.

Katalógus: rendszerint teljes üzemállapotra, spektrális eloszlással.

# MBW 400/4

Frekvencia		Hz	Össz.	125	250	500	1k	2k	4k	8k
L <sub>WA</sub>	Lesugárzott	dB(A)	58	47	55	50	51	50	46	39
L <sub>WA</sub>	Szívóoldali	dB(A)	76	65	73	68	69	68	64	57
L <sub>WA</sub>	Nyomóoldali	dB(A)	78	67	75	70	71	70	66	59

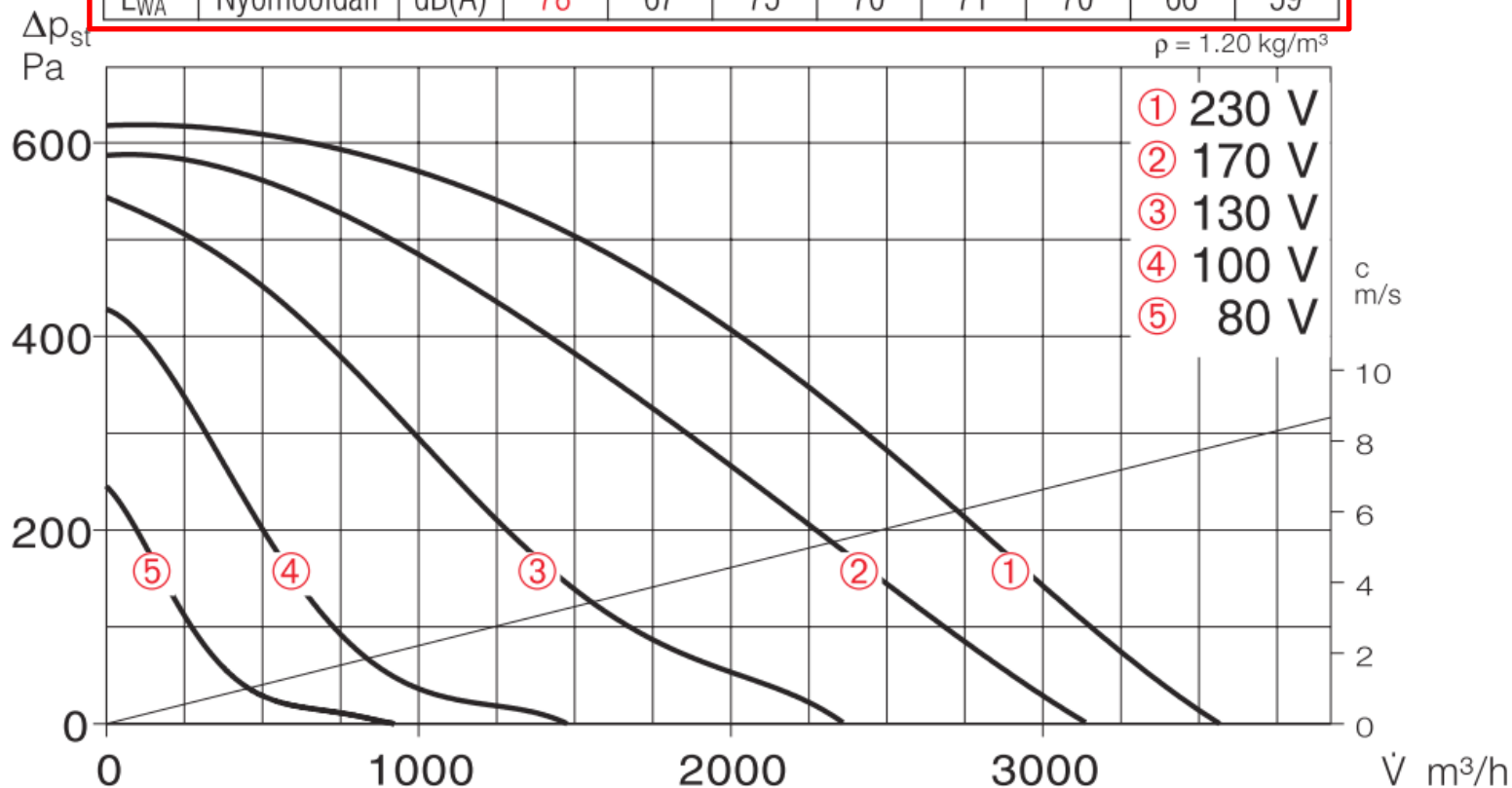

Helios MBW 400/4 ventilátor

[http://www.helios.hu/ujlap/files/Helios\\_fokat\\_2005\\_2006.pdf](http://www.helios.hu/ujlap/files/Helios_fokat_2005_2006.pdf)

## Ipari esettanulmány: cementipari füstgázvezeték

A cement alapanyagát, a klinkert földgáztüzeléssel, csőkemencében (Humboldt-kemence) égetik ki. Az égetés során keletkező füstgáz és a klinker alapanyagául szolgáló nyersliszt ellenáramban halad. A nyerslisztet előmelegítő ciklonrendszerben adják fel, amelyben a kemencéből származó füstgáz előmelegíti azt. A ciklonrendszerből távozó (ventilátorral segített áramlású) poros füstgázt nedvesítés után elektrofilterbe vezetik, ahol portartalmát a küszöbérték alá csökkentik. A pormentesített füstgázt ventilátor segítségével kéményen keresztül a szabadba küldik.

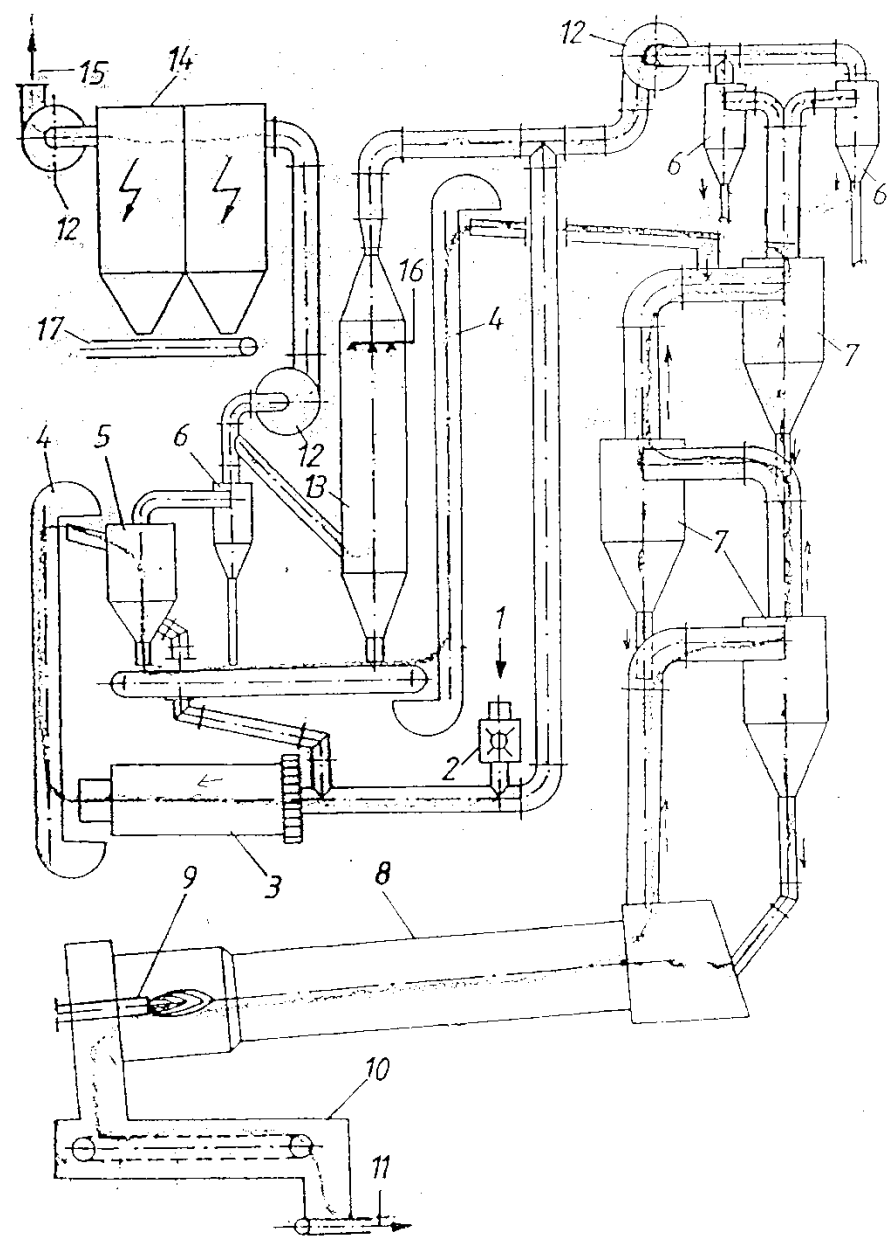

SZÁRAZ RENDSZERŰ CEMENTGYÁRTÁS FOLYAMATÁBRÁJA

- |   |                   |                      |                   |
|---|-------------------|----------------------|-------------------|
| 1. nyersanyagbeadás   | 2. törő           | 3. nyersmalom        | 4. elevátor       |
| 5. osztályozó   | 6. porleválasztó  | 7. hőcserélő         | 8. kemence        |
| 9. égőfej   | 10. klinkerhűtő   | 11. klinkerszállítás | 12. ventilátor    |
| 13. hűtőtorony  | 14. elektrofilter | 15. kémény           | 16. vízporlasztás |
| 17. leválasztott por elszállítása (cementsilóba vagy a technológiai folyamatba) |                   |                      |                   |

Humboldt-kemence, előmelegítő ciklonrendszer, további elemek a kéménnyel



A füstgáz gázállandója  $260 \text{ J}/(\text{kgK})$ , főképpen nitrogénből, ezen felül oxigénből, vízgőzből és szén-dioxidból áll (nem tér el jelentősen a levegőtől).

A kéményen távozó füstgáz által keltett zaj olyan erős volt, hogy zavarta a környéken lakók nyugalma. A zaj csökkentése érdekében az üzemeltető a füstgázszállító ventilátor után hangtompító beépítését tervezte.

Annak érdekében, hogy a hangtompító áramlási veszteségei ne okozzanak meglepetést a technológiai folyamat szempontjából, az üzemeltető kérte a hangtompító gyártójától a veszteségi jellemzőket. Névleges üzemállapotként a következő jellemzőket adta meg:

- A füstgáz összetétele: megegyezik a levegőével
- A füstgáz névleges hőmérséklete:  $T_N$
- A füstgáz névleges térfogatárama:  $Q_N$

Ezek mellett a hangtompító gyártója megadta a hangtompító névleges nyomásesését:  $\Delta p_N$

Ezt az értéket az üzemeltető elfogadta. A hangtompítót megrendelte és beépíttette.





A hangtompító sikeresen lecsökkentette a zajt. Azonban az üzemeltető tapasztalata szerint a hangtompítón a nyomáscsökkenés a  $\Delta p_N$  értéknél jelentősen nagyobbak adódtak. Ez a gyártás folyamatirányítása és így a technológia szempontjából kedvezőtlen jelenség.

A helyzet tisztázására a hangtompító gyártója az alábbiak mérését kérte:

- A füstgáz T hőmérséklete
- A hangtompítón áthaladó Q térfogatáram
- A hangtompítón jelentkező  $\Delta p$  statikus nyomásveszteség













A mért adatok, a gyártó által megadott névleges adatokkal összehasonlítva (tájékoztató adatok):

Hőmérséklet:	$T = 0.85 T_N$
Térfogatáram:	$Q = 1.95 Q_N$
Nyomásesés:	$\Delta p = 4.2 \Delta p_N$

A nyomásesés valóban többszörösen meghaladja a névleges értéket. De ez nem meglepő, hiszen a térfogatáram és így az átlagsebesség is jelentősen nagyobb a névlegesnél!

**KÉRDÉS:** Hogyan lehet megmutatni még ettől a névlegestől jelentősen eltérő üzemállapotban is, hogy a hangtompító hidraulikai viselkedése megfelel-e a gyártó által megadottnak?

VÁLASZ:

A hangtompítóban turbulens áramlás alakul ki: az áramlási veszteségek arányosak a térfogatáram négyzetével.

A névleges munkaközeg (levegő) és a füstgáz gázállandójából valamint a hőmérsékletekből számolható a kétféle közeg sűrűsége (a nyomást közelítőleg légkörinek vehetjük).

Ezzel és a kétféle sebességgel számolható a kétféle üzemállapotra a jellemző dinamikus nyomás, amellyel osztva a nyomásveszteségeket, megkapjuk a hangtompító veszteségtényezőjét.

A gyártó által megadott névleges értékekből a veszteségtényező 2.0.  
A mérési eredményekből számított veszteségtényező 1.7.

A megadott és a számított veszteségtényezők közti eltérés oka feltehetően:

- mérési bizonytalanság
- a mért üzemállapotban a hőmérséklet és így a kinematikai viszkozitás is jelentősen kisebb. Ez nagyobb Reynolds-számot és így a súrlódási veszteségek mérsékeltebb érvényesülését jelenti a mért esetben, ami a veszteségtényező csökkenéséhez vezet.

A hangtompító tehát a gyártó által megadott hidraulikai jellemzőknek megfelelően viselkedik.

Az üzemeltető elfogadta a mérés és kiértékelés bizonyító erejét. Úgy módosította a technológiai folyamatot, hogy a jelentős nyomáscsökkenés ne okozzon technológiai problémát, illetve ne álljon elő, pl. térfogatáram-csökkenés a ventilátor fordulatszámának csökkentésével.